

Архангельск (8182)63-90-72
Астана (7172)727-132
Астрахань (8512)99-46-04
Барнаул (3852)73-04-60
Белгород (4722)40-23-64
Брянск (4832)59-03-52
Владивосток (423)249-28-31
Волгоград (844)278-03-48
Вологда (8172)26-41-59
Воронеж (473)204-51-73
Екатеринбург (343)384-55-89
Иваново (4932)77-34-06

Ижевск (3412)26-03-58
Иркутск (395)279-98-46
Казань (843)206-01-48
Калининград (4012)72-03-81
Калуга (4842)92-23-67
Кемерово (3842)65-04-62
Киров (8332)68-02-04
Краснодар (861)203-40-90
Красноярск (391)204-63-61
Курск (4712)77-13-04
Липецк (4742)52-20-81

Киргизия (996)312-96-24-47

Магнитогорск (3519)55-03-13
Москва (495)268-04-70
Мурманск (8152)59-64-93
Набережные Челны (8552)20-53-41
Нижний Новгород (831)429-08-12
Новокузнецк (3843)20-46-81
Новосибирск (383)227-86-73
Омск (3812)21-46-40
Орел (4862)44-53-42
Оренбург (3532)37-68-04
Пенза (8412)22-31-16

Россия (495)268-04-70

Пермь (342)205-81-47
Ростов-на-Дону (863)308-18-15
Рязань (4912)46-61-64
Самара (846)206-03-16
Санкт-Петербург (812)309-46-40
Саратов (845)249-38-78
Севастополь (8692)22-31-93
Симферополь (3652)67-13-56
Смоленск (4812)29-41-54
Сочи (862)225-72-31
Ставрополь (8652)20-65-13

Казахстан (772)734-952-31

Сургут (3462)77-98-35
Тверь (4822)63-31-35
Томск (3822)98-41-53
Тула (4872)74-02-29
Тюмень (3452)66-21-18
Ульяновск (8422)24-23-59
Уфа (347)229-48-12
Хабаровск (4212)92-98-04
Челябинск (351)202-03-61
Череповец (8202)49-02-64
Ярославль (4852)69-52-93

<https://vomz.nt-rt.ru/> || vzo@nt-rt.ru

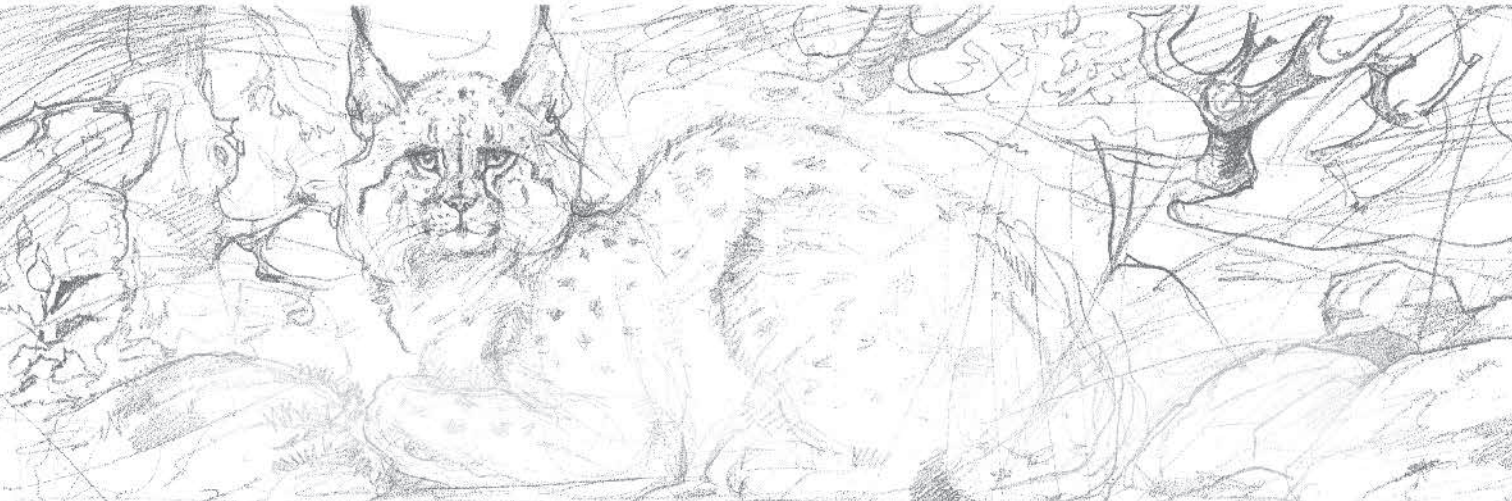

VOM3  **VOMZ**

VOMZ –это оптико-механический завод, расположенный на Северо-Западе России. Предприятие было основано в 1971 году.

Не одно десятилетие завод производит оптические прицелы для охотничьего и спортивного оружия.

На охотников, которые ищут оптимальное соотношение цены и качества, ориентирована продукция VOMZ.

Мы гордимся тем, что торговая марка прицелов Pilad известна как российским, так и зарубежным охотникам.

VOMZ is an optical-and-mechanical plant located in the northwest of Russia.

It was founded in 1971.

VOMZ specializes in hunting and sporting rifle scopes for several decades.

VOMZ products focus on the hunters searching best value for money.

We are proud that Pilad trade mark of VOMZ rifle scopes is well known to both Russian and foreign hunters.



Р 3,5x20, Р 3,5x20 С

Прицелы с механической прицельной маркой. Обеспечивают чёткое и яркое изображение цели даже при недостаточном уровне естественного освещения.

Область применения: ходовая охота, охота на крупную дичь, стрельба по мишеням.

Модификация прицела с индексом «С» не имеет диоптрийной наводки окуляра.

Прототипом прицела Р3,5x20 С послужил прицел ПУ для винтовки Мосина, которым пользовались снайперы во время II мировой войны.

These are scopes with a mechanical reticule. They provide a sharp and brilliant image of the aim even in poor light conditions. Field of use: hunt, fowling, target shooting

Scope modification with «C» is not equipped with dioptic compensation mechanism. P3.5x20 C is a replica of PU scope for Mosin rifle, which was used by snipers during World War II.

Р 4x32, Р 4x32 L, Р 8x48, Р 8x48 L, Р 8x56, Р 8x56 L, Р 8x56 LF

Все прицелы серии Pilad имеют многослойное просветляющее покрытие оптики, защищены от попадания внутрь пыли и влаги, комплектуется откидными крышками.

Прицелы Р 8 имеют мощный светосильный объектив большого диаметра, позволяющий получить широкое поле зрения и резкость изображения на дистанции от 30 м даже в сумеречное время.

В целях устранения эффекта параллакса прицел Р 8x56 Lf оснащен устройством перефокусировки объектива по дальности.

Модификации прицелов с индексом «L» оснащены подсветкой сетки красного цвета с регулируемой яркостью (9 уровней).

Hunting rifle scopes have got a multiple antireflection coating of the lenses. The scopes are water and dust proof. The lens is equipped with flip up covers.

P 8 scopes have got a powerful light-gathering lens of a large diameter which allows getting a wide field of view and image sharpness at the distance from 30 m even in the twilight.

P 8x56 Lf has got an objective over focusing device for an anti-parallax effect.

Illuminated red reticle of scopes L has 9 brightness levels.





P 3,5X20



P 3,5X20 C



P 4X32



P 4X32 L

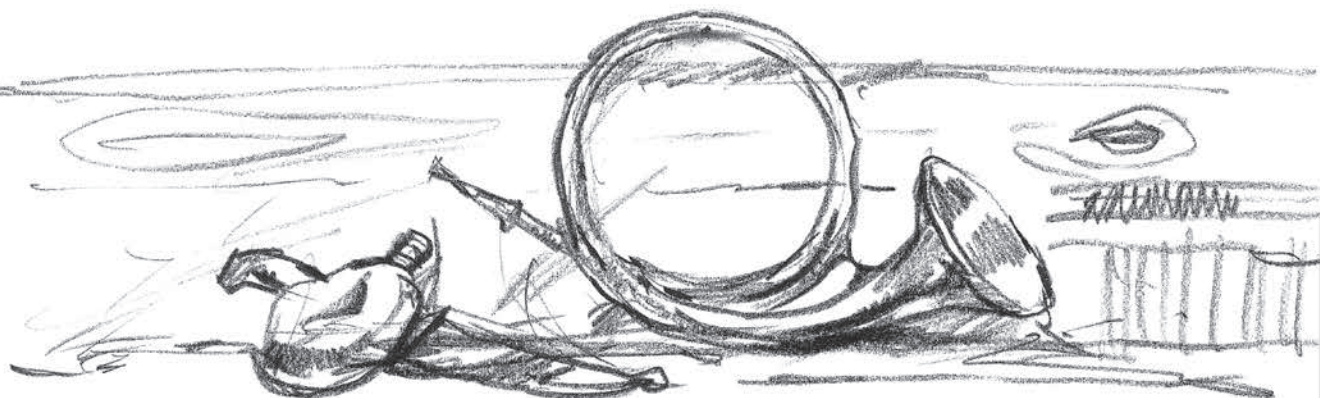



P 8X48



P 8X56



P 8X48 L



P 8X56 L





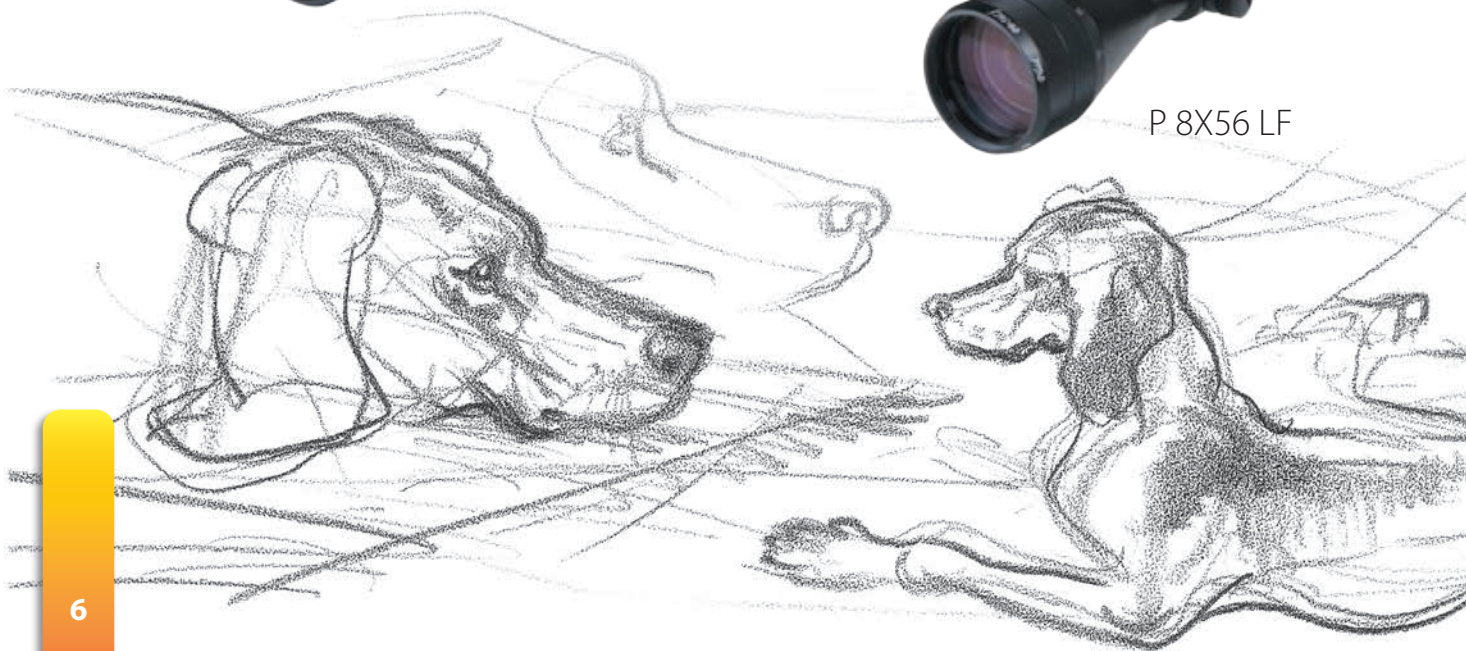



P 8X56 LF



Оптические прицелы постоянной кратности / Rifle scopes with fixed magnification

	P 3,5x20 P 3,5x20 C	P 4x32 P 4x32 L	P 8x48 P 8x48 L	P 8x56 P 8x56 L	P 8x56 LF
Увеличение, крат Magnification, ratio	3,5	4	8	8	8
Угловое поле зрения, град Angular field of view, degree	4°30'	6°	3°20'	3°20'	3°20'
Диаметр выходного зрачка, мм Exit pupil diameter, mm	6	7,6	6	7	7
Удаление выходного зрачка от последней линзы окуляра, мм Eye relief distance, mm	65	75	74	74	74
Диоптрийная наводка окуляра, дптр Dioptric compensation, dpt	± 4/-	± 5	± 5	± 5	± 5
Посадочный диаметр, мм Fitting diameter, mm	25,4	25,4	25,4	25,4	25,4
Диаметр линзы объектива, мм Objective lens diameter, mm	20	32	48	56	56
Диаметр объектива, мм Objective tube diameter, mm	24	38	56	64	66
Диаметр окуляра, мм Eyepiece tube diameter, mm	36	41	41	41	41
Величина клика, см на каждые 100 м Click value, cm on every 100 m	3	3,3	2,5	2,5	2,5
Электропитание (для «L»), 2 элемента питания Power supply (for «L»), 2 batteries	-	SR43P или (or) UKAR 386, VARTA 528, AG12	SR43P или (or) UKAR 386, VARTA 528, AG12	SR43P или (or) UKAR 386, VARTA 528, AG12	SR43P или (or) UKAR 386, VARTA 528, AG12
Светопропускание, %, не менее Light transmission, %, not less	80	80	80	80	80
Сумеречное число Twilight factor	8,37	11,31	19,6	21,17	21,17
Длина, мм Length, mm	180 174 (C)	270	307	307	310
Вес, г Weight, g	250 220 (C)	310 340 (L)	440 465 (L)	480 505 (L)	550
Диапазон фокусировки объектива по дальности, м Focusing range of objective, m					от 15 до ∞ from 15 to ∞

Оптические прицелы постоянной кратности / Rifle scopes with fixed magnification

						
	Пенек T-type	Крест Cross	МилДот MilDot	Парабола Parabola	LC	LS
P 3,5x20	+					
P 3,5x20 C	+					
P 4x32	+	+	+	+		
P 4x32 L					+	+
P 8x48	+	+	+	+		
P 8x48 L					+	
P 8x56	+	+	+	+		
P 8x56 L					+	
P 8x56 Lf					+	

Прицел	A	B	C	D	E	F	G	H	i
P 4x32	263-272	98-114	47	24-40	117	61,5	38	41	25,4
P 4x32 L	259-269	94-110	47	20-36,5	117	62,5	38	41	25,4
P 8x48	297-307	81-97,5	33,5	20-36,5	117	115	56	41	25,4
P 8x48 L	297-307	81-97,5	33,5	20-36,5	117	115	56	41	25,4
P 8x56	297-307	81-97,5	33,5	20-36,5	117	114	66	41	25,4
P 8x56 L	297-307	81-97,5	33,5	20-36,5	117	114	64	41	25,4
P 8x56 Lf	300-310	82-98,5	34	20-36,5	117	109-115	66	41	25,4
P 3,5x20	178-186	-	63	-	73	70	25,2	36	25,4
P 3,5x20 C	174	-	63	-	-	70	25,2	29	25,4

LK	LD	LY
+	+	
+	+	
+	+	+
+		

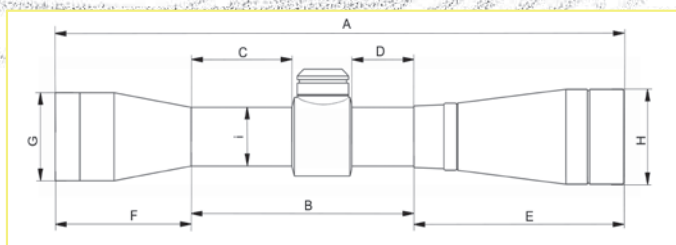

P 4X32 (L)
P 8X48 (L)
P 8X56 (L, LF)

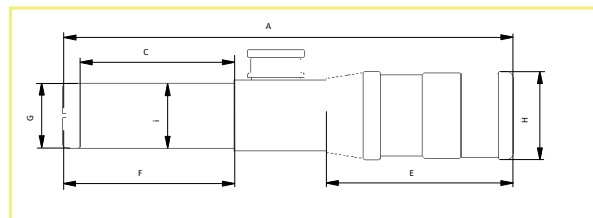

P 3,5X20

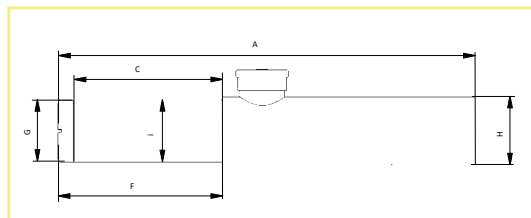

P 3,5X20 C

P 4x32 M, P 4x32 ML, P 6x42, P 6x42 L, P 10x42 F, P 10x42 LF, P 12x50 F, P 12x50 LF

Прицелы выполнены в цельном металлическом корпусе, обеспечивающем герметичность и прочность в процессе эксплуатации.

Большая длина посадочной части прицелов делает установку прицела на оружие более удобной.

Модификации прицелов с индексом «F» оснащены устройством перефокусировки объектива по дальности.

Модификации прицелов с индексом «L» оснащены подсветкой сетки красного цвета с регулируемой яркостью (9 уровней).

The scopes represent all-metal body, more resistant in operation.

Installation part of tube is longer, more convenient for mounting.

F models are equipped with lens over focusing system for parallax correction.

9 brightness levels of illuminated red reticules in L models.

P 4x32 LP, P 4x32 LGG

Прицелы предназначены для прицельной наводки при стрельбе как из охотничьего огнестрельного, так и пневматического оружия.

Для предотвращения запотевания внутренней поверхности линз при резком перепаде температур корпус прицела P4x32 LGG заполнен газом (аргон).

These scopes are used for precise aim taking while shooting both firearms and airguns.

P4x32LGG is filled with gas (argon) for defogging of lenses in rapid temperature change.





P 4X32 M



P 6X42



P 4X32 ML



P 6X42 L



P 4X32 LP



P 4X32 LGG

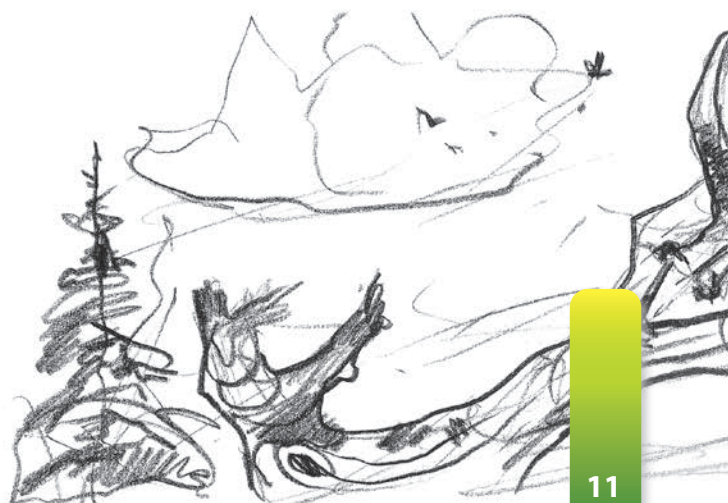



P 10X42 F



P 10X42 LF



P 12X50 F



P 12X50 LF







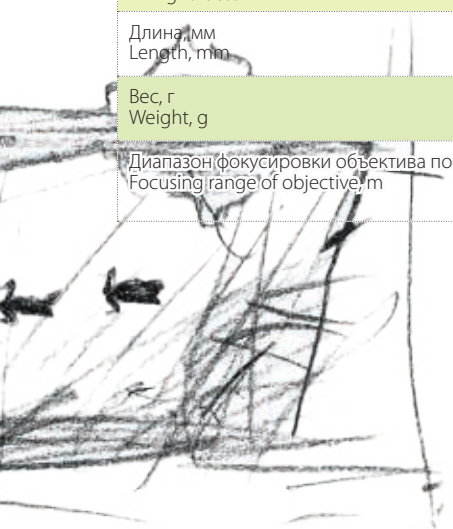

Оптические прицелы постоянной кратности / Rifle scopes with fixed magnification







	P 4x32 M P 4x32 ML	P 4x32 LP P 4x32 LGG	P 6x42 P 6x42 L	P 10x42 F P 10x42 LF	P 12x50 F P 12x50 LF
Увеличение, крат Magnification, ratio	4	4	6	10	12
Угловое поле зрения, град Angular field of view, degree	6°	6°	4° 3°20' (L)	2°24'	2°
Диаметр выходного зрачка, мм Exit pupil diameter, mm	7,6	7,6	7	4,2	4,16
Удаление выходного зрачка от последней линзы окуляра, мм Eye relief distance, mm	75	75	85 80 (L)	75	75
Диоптрийная наводка окуляра, дптр Dioptric compensation, dpt	± 5	± 5 ± 4 (LGG)	± 5	± 5	± 5
Посадочный диаметр, мм Fitting diameter, mm	25,4	30	25,4	25,4	25,4
Диаметр линзы объектива, мм Objective lens diameter, mm	32	32	42	42	50
Диаметр объектива, мм Objective tube diameter, mm	38	38	49	49	58
Диаметр окуляра, мм Eyepiece tube diameter, mm	44	44	44	44	44
Величина клика, см на каждые 100 м Click value, cm on every 100 m	1	0,95	0,7	0,8	0,7
Электропитание (для «L»), 1 элемент питания Power supply (for «L»), 1 batterie	CR 2032	CR 2032	CR 2032	CR 2032	CR 2032
Светопропускание, %, не менее Light transmission, %, not less	80	80	80	80	80
Сумеречное число Twilight factor	11,31	11,31	15,87	20,49	24,49
Длина, мм Length, mm	265 266 (L)	270 274 (LGG)	320	330 320 (LF)	355 357 (LF)
Вес, г Weight, g	365 430 (L)	550	410 430 (L)	510 540 (LF)	590 630 (LF)
Диапазон фокусировки объектива по дальности, м Focusing range of objective, m				от 10 до ∞ from 10 to ∞	от 10 до ∞ from 10 to ∞



Оптические прицелы постоянной кратности / Rifle scopes with fixed magnification

						
	Пенек T-type	G	Крест Cross	МилДот MilDot	FFT	Парабола Parabola
P 4x32 M	+	+	+	+		
P 4x32 ML						
P 4x32 LP						
P 4x32 LGG						
P 6x42	+		+	+		+
P 6x42 L						
P 10x42 F	+		+	+	+	
P 10x42 FL						
P 12x50 F	+	+	+	+	+	
P 12x50 FL						

Прицел	A	B	C	D	E	F	G	H	i	J	L	K
P 4x32 M	257-273	130	48	50	74-90	53	38	44	25,4			
P 4x32 ML	258-274	130	48	50	75-91	53	38	44	25,4	28	58	63
P 4x32 LP	260-276	137,5	50	50	85,3	46,5	38	44	30	28	68	62
P 4x32 LGG	260-276	137,5	50	50	85,3	46,5	38	44	30	28	68	62
P 6x42	316-324	152	65,5	58,5	77-85	87	49	44	25,4			
P 6x42 L	312,4	148,8	63,2	54,1	87	76,6	49	44	25,4	28	57,8	48,4
P 10x42 F	319,6	130	58,4	39,7	74,4	114,6	49	44	25,4			
P 10x42 LF	321,8	126,7	58,7	36	80,8	114,3	49	44	25,4	28	57	50
P 12x50 F	347-363	134	61	48	65-81	148	58	44	25,4			
P 12x50 LF	349-365	129	59,5	35,5	72-88	148	58	44	25,4	28	58	61

						
	FSNR	LC	LS	LKG	LK	LD
		+	+	+	+	+
		+	+	+	+	+
		+	+	+	+	+
		+	+	+	+	+
+		+	+	+	+	+
+		+	+	+	+	+

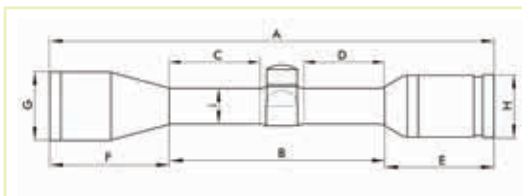

P 4X32 M, P 6X42

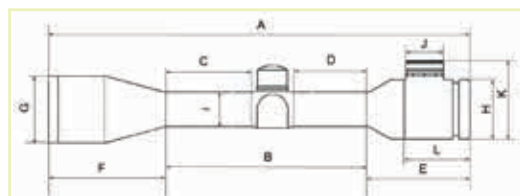

P 4X32 ML, P 4X32 LP, P 6X42 L, P 4X32 LGG

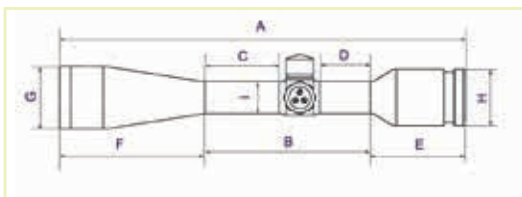

P 10X42 F, P 12X50 F

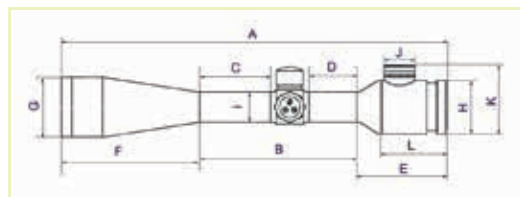

P 10X42 FL, P 12X50 FL

PV 1,2-6x24, PV 1,2-6x24 L

Оптический прицел переменной кратности предназначен для загонной охоты. По удобству применения прицел сравним с коллиматорным прицелом, при этом сохраняются все достоинства прицела с большой кратностью увеличения.

Rifle scope with variable magnification ensures hunting animals at bay. In terms of convenience it may be compared with collimators, at the same time all advantages of scopes with big magnification are preserved.

PV1-7x25ML

Оптический прицел переменной кратности с возможностью подсветки прицельной сетки предназначен для поиска и выслеживания дичи, для загонной охоты (дальность стрельбы до 100-150 м) или охоты с подхода, для стрельбы по малоразмерным объектам. Включение, выключение и регулировка яркости подсветки прицельной сетки осуществляется с помощью кнопки, размещенной на крышке батарейного отсека.

Rifle scope PV 1-7x25ML with various magnification and illuminated reticle is designed for still hunt, drive hunting (shooting distance up to 100-150 m), stalk and for low-sized objects shooting. On-Off switching and reticle brightness control is made with the button placed on battery cover.

PV 2-10x48 L, PV 3-9x42 L

Прицелы выполнены в цельнометаллическом корпусе, обеспечивающем герметичность и прочность в процессе эксплуатации. Большая длина посадочной части прицелов позволяет подобрать оптимальный способ крепления. Модификации прицелов с индексом «L» оснащены подсветкой сетки красного цвета с регулируемой яркостью (9 уровней).

The scopes represents all-metal body, more resistant in operation. Installation part of tube is longer, more convenient for mounting. 9 brightness levels of illuminated red reticules in L models.





PV 1,2-6X24



PV 1,2-6X24 L



PV 1-7x25 ML

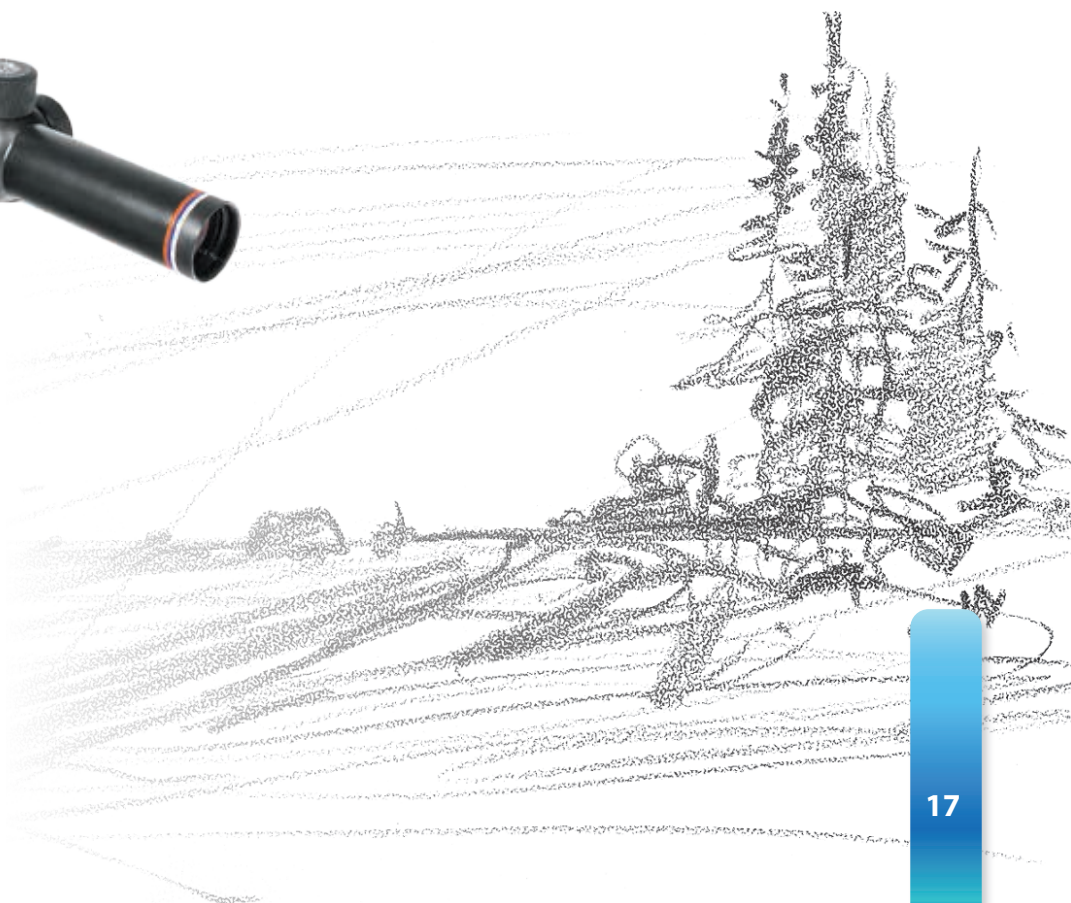



PV 3-9X42 L



PV 2-10X48 L

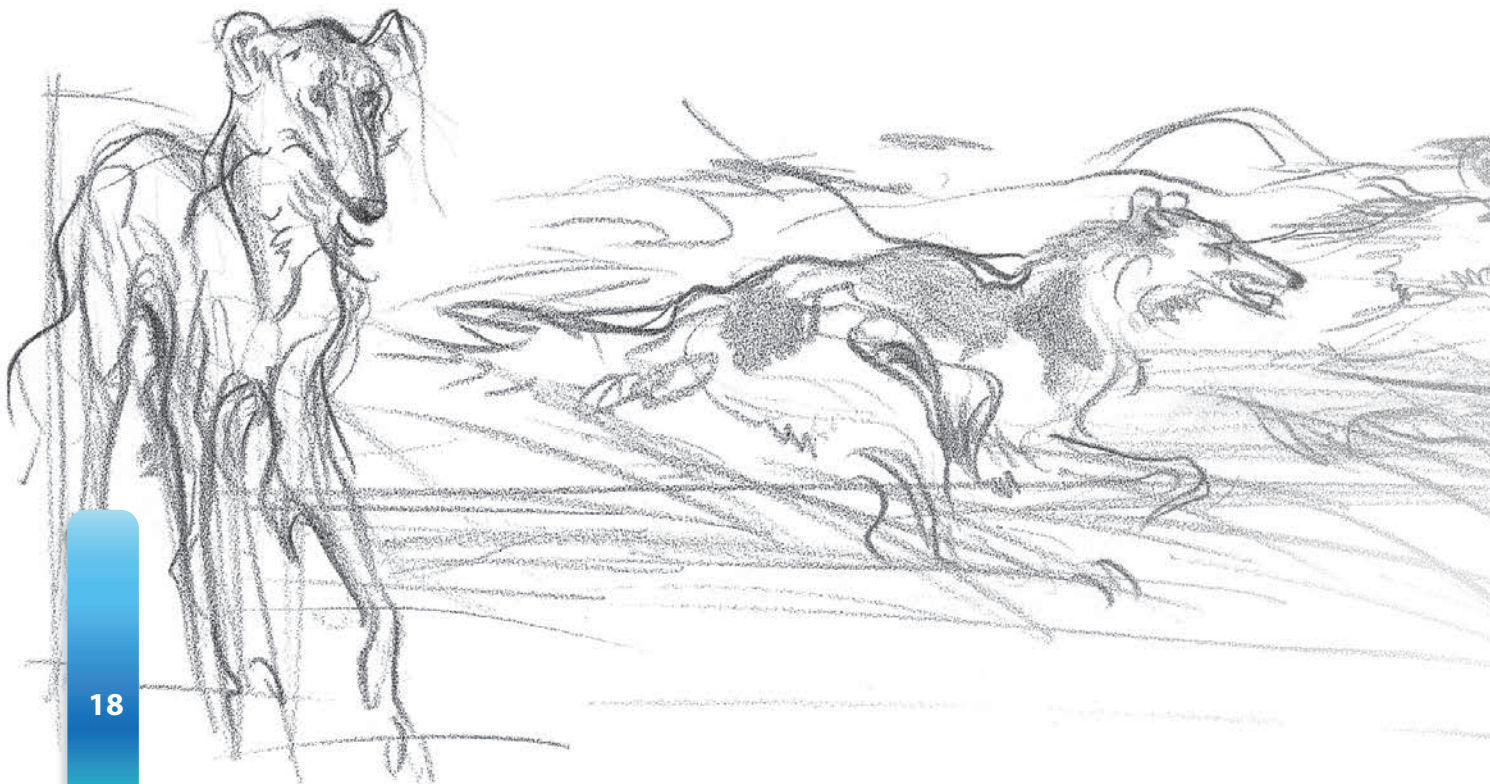







Оптические прицелы переменной кратности / Rifle scopes with variable magnification

	PV 1,2-6x24 PV 1,2-6x24L	PV 2-10x48L	PV 3-9x42L	PV 1-7x25 ML
Увеличение, крат Magnification, ratio	1,2...6	2...10	3...9	1...7
Угловое поле зрения, град Angular field of view, degree	15,6°...3,2°	9°...2°20'	7,2°...2,3°	14°...2°30'
Диаметр выходного зрачка, мм Exit pupil diameter, mm	8... 5,2	8... 4,8	8...4,7	14-3,5
Удаление выходного зрачка от последней линзы окуляра, мм Eye relief distance, mm	75	75	75	125-135
Диоптрийная наводка окуляра, дптр Dioptric compensation, dpt	± 3 ± 5 (L)	± 3 ± 5 (L)	± 5	-2,5/+2
Посадочный диаметр, мм Fitting diameter, mm	30	30	30	30
Диаметр линзы объектива, мм Objective lens diameter, mm	24	48	42	25
Диаметр объектива, мм Objective tube diameter, mm	30	54	49	30
Диаметр окуляра, мм Eyepiece tube diameter, mm	45 44 (L)	45 44 (L)	44	41
Величина клика, см на каждые 100 м Click value, cm on every 100 m	1,5	0,8	0,8	1
Электропитание (для «L»), Power supply (for «L»)	CR 2032 1 элемент питания/ 1 batterie	CR 2032 1 элемент питания/ 1 batterie	CR 2032 1 элемент питания/ 1 batterie	CR 2032 1 элемент питания/ 1 batterie
Светопропускание, %, не менее Light transmission, %, not less	80	80	80	80
Сумеречное число Twilight factor	4,9 –12	9,8 – 21,9	11,2 – 19,4	5 –13,2
Длина, мм Length, mm	257 251 (L)	336 319 (L)	322	270
Вес, г Weight, g	400 480 (L)	500 590 (L)	565	450





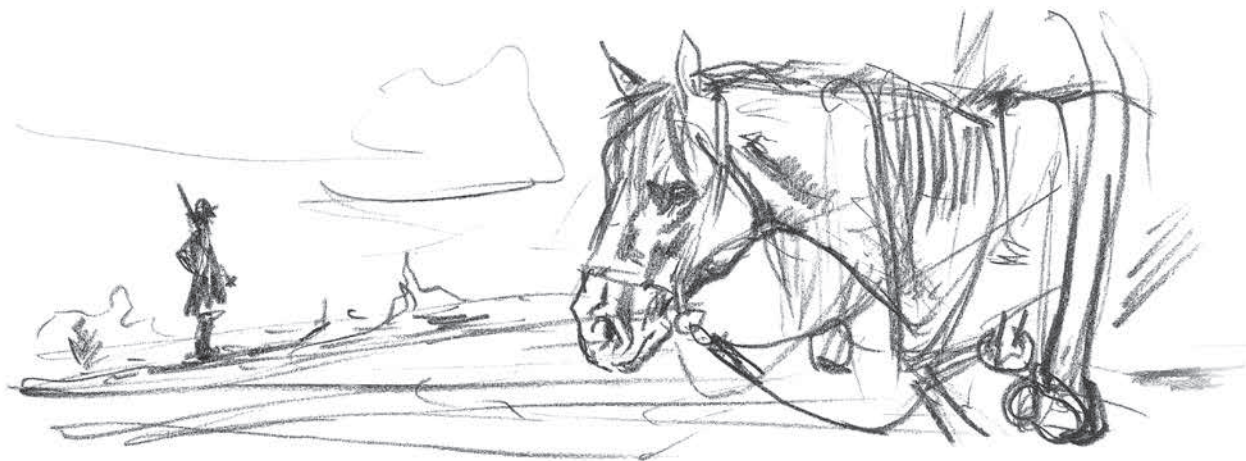

Оптические прицелы переменной кратности / Rifle scopes with variable magnification

						
	Пенек T-type	G	Крест Cross	МилДот MilDot	Парабола Parabola	LC
PV 1,2-6x24	+	+	+	+		
PV 1,2-6x24 L						
PV 2-10x48 L						
PV 3-9x42 L						+
PV 1-7x25 ML						

Прицел	A	B	C	D	E	F	G	H	i	J	L	K
PV 1,2-6x24	252-262	173	101	40,3	79-89		30	44	30			
PV 1,2-6x24 L	243-259	155	103	30	88-104		30	44	30	28	60	54
PV 2-10x48 L	317-333	146,6	78	33	77,2-93,2	93	54	44	30	28	58	72
PV 3-9x42 L	314-330	140	77	31	80-96	94	49	44	30	28	60	54
PV 1-7x25 ML	270	172,5	85,3	48,6	97,5		30	41	30			

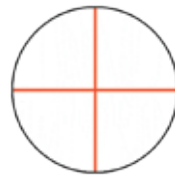

				
LS	LKG	LK	LD	Cross Hair
+	+	+	+	+
+	+	+	+	+
+	+	+	+	+
+	+	+	+	+

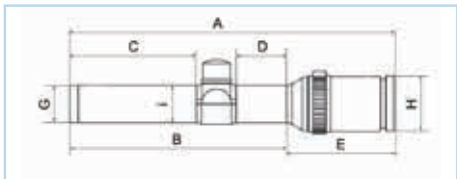
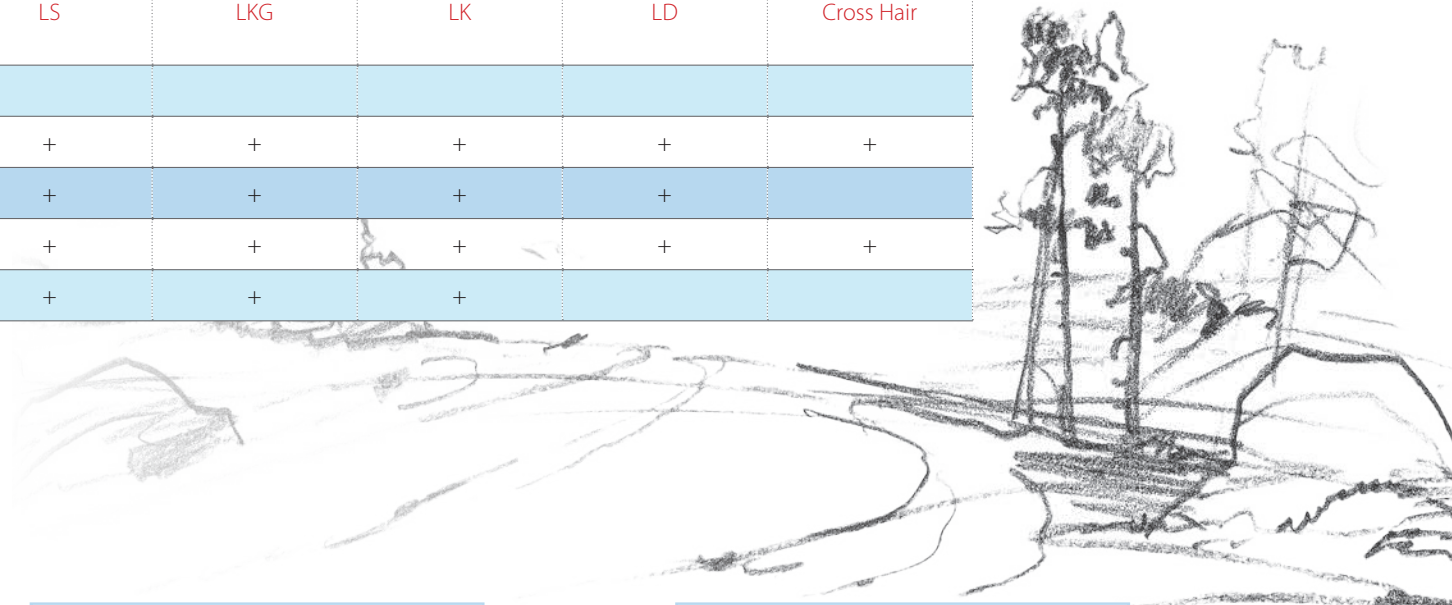

PV 1,2-6X24

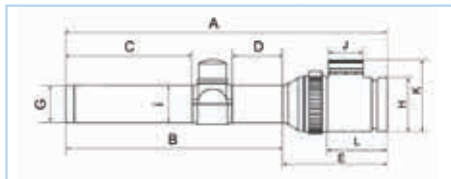

PV 1,2-6X24 L

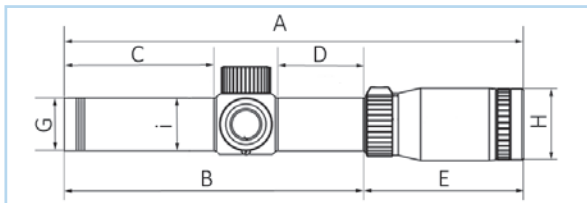

PV 1-7X25 ML

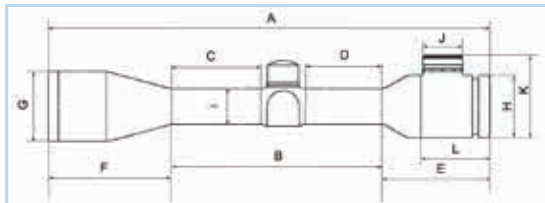

PV 2-10X48 L, PV 3-9X42 L

P 1x20

В конструкции малогабаритного прицела открытого типа:

- электронная схема управления яркостью свечения прицельной точки
 - защитный колпачок с функцией выключения
- Прицел монтируется на оружие с планкой Weaver и Picatinny в зависимости от модификации.

Compact Red Dot Sight P1x20.

P1x20 features:

- *electronic control unit for reticle brightness adjustment;*
- *safety cap automatically switches off the sight;*
- *can be fixed to a Weaver or Picatinny base.*



P 1x25

Прицел закрытого типа с регулировкой яркости прицельной марки.

Прицел монтируется на оружие с планкой Weaver.

Red Dot sight P1x25. Sighting marks: Dot. Brightness of mark can be regulated. For Weaver rail mounting.



PFO 1x25

Прицел открытого типа для использования только в дневное время. Не требует элементов питания. Марка формируется светодиодным излучателем, время работы в дневное время – не ограничено.

The scope of open type is intended for using during the daytime. No battery required. The reticle is formed by light-emitting diode, the operating time during the daytime is not limited.



P 1x42

Прицел открытого типа с регулировкой яркости прицельной марки и переключением типов прицельных марок.

Прицел выпускается в трех исполнениях, которые различаются типом крепления на оружие:

- с планкой «Picatinny», расстояние между винтами 40 мм
- с вентилируемой планкой шириной не более 8 мм
- с планкой «Ласточкин хвост» шириной от 6 до 12 мм

Red Dot sight P1x42. Three types of sighting marks: Dot, T-mark and T plus Dot mark. Brightness of mark can be regulated.

The scope is available in three modification for various weapons:

- *for Picatinny rib with 40 mm distance between screws*
- *for ventilated rib with width not more than 8 mm*
- *for «dovetail» rib with 6-12 mm width*



P 1x30

Конструкция открытого типа с кожухом и электронной схемой управления, пыле- и брызгозащитное исполнение. Автоматическая или ручная регулировка яркости свечения. Прицел выпускается в трех исполнениях, которые различаются типом крепления на оружие:

- с планкой «Picatinny», расстояние между винтами 40 мм
- с вентилируемой планкой шириной не более 8 мм
- с планкой «Ласточкин хвост» шириной от 6 до 12 мм

The open type sight with cover and electronic control circuit is dust and water proof. Brightness of mark is regulated manually or automatically.





The scope is available in three modification for various weapons:

- *for Picatinny rib with 40 mm distance between screws*
- *for ventilated rib with width not more than 8 mm*
- *for «dovetail» rib with 6-12 mm width*



	P 1x20	P 1x30	P 1x42	P 1x25	PFO 1x25
Увеличение, крат Magnification, ratio	1	1	1	1	1
Угловое поле зрения, град Angular field of view, degree	неограниченное unlimited	неограниченное unlimited	неограниченное unlimited	неограниченное unlimited	неограниченное unlimited
Удаление выходного зрачка от последней линзы окуляра, мм Eye relief distance, mm	неограниченное unlimited	неограниченное unlimited	неограниченное unlimited	неограниченное unlimited	неограниченное unlimited
Размер входного окна, мм Sight window, mm	Ø 23	19x25	34x26	Ø 25	Ø 25
Размер прицельной марки типа «точка», угл.мин. Dot size, MOA	3	-	3,5	3	3(6)
Величина клика, см на каждые 100 м Click value, cm on every 100 m	3	3	3	3	-
Диапазон регулировки выверки, м на 100 м Elevation adjustment range, m on every 100 m	± 2,3	± 2,3	± 1,8	± 1,7	-
Электропитание, 1 элемент питания Power supply, 1 batterie	CR 2032	CR 2032	CR 2032	CR 2032	-
Габаритные размеры, мм Dimention, mm	38x38x50	86x49x40	82x38x58	91x65x50	127x31x38
Вес, г Weight, g	70	130	160	180	60



				
	Пенек T-type	S	Точка Dot	Круг с точкой Circle with dot
P1x20			+	
P1x30	+	+	+	
P1x42	+	+	+	
P1x25			+	
PFO1x25				+

PNS 3x50

Ночной прицел PNS 3x50 с электронно-оптическим преобразователем поколения 1+.

Использование ЭОПа в керамическом корпусе и новой схемы его крепления в прицеле значительно улучшает рабочие характеристики прицела, делает работу прицела абсолютно надежной на любых, в том числе и на больших калибрах.

Модификации прицела:

- с посадочным местом «плоскость»;
- с монтажной шиной LM (европризма).

Night sight PNS 3x50 with I+ Generation image intensifier can be used at night with natural light or in full darkness with IR-light switched on.

Main characteristics: image intensifier in ceramic body; improved system of fixing it inside the sight; better working characteristics.

Scope modifications:

- with mounting support plane,
- with mount LM-prism (Europrism).



PNS 2,5x50

Ночной прицел PNS 2,5x50 с электронно-оптическим преобразователем 1-го поколения предназначен для прицеливания в ночных условиях при естественной освещенности, а также в полной темноте при включении блока ИК подсветки.

В конструкции предусмотрены: регулировка яркости прицельной марки, диоптрийная наводка окуляра, возможность фокусировки объектива. Прицел укомплектован планкой Weaver для установки на прицел различных аксессуаров.

Модификации прицела:

- с посадочным местом «плоскость»;
- с монтажной шиной LM (европризма).

Night vision sight PNS 2,5x50 with I Generation image intensifier can be used at night with natural light or in full darkness with IR-light switched on. Main characteristics: reticule brightness control; dioptric adjustment of eyepiece; lens over focusing system; Weaver base for mounting various accessories to the scope.



Scope modifications:

- with mounting support plane,
- with mount LM-prism (Europrism).

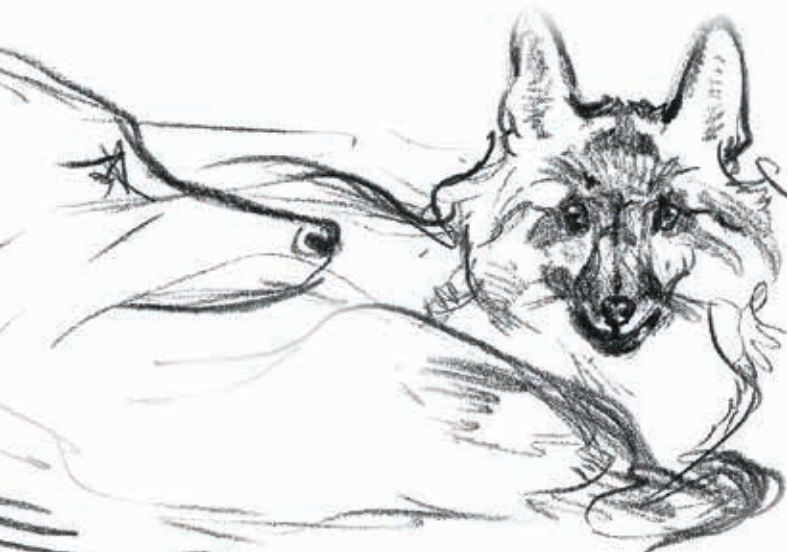

	PNS 2,5x50	PNS 3x50
Увеличение, крат Magnification, ratio	2,5	3
Угловое поле зрения, град Angular field of view, degree	12°	10°
Диаметр выходного зрачка, мм Exit pupil diameter, mm	6	6
Удаление выходного зрачка от последней линзы окуляра, мм Eye relief distance, mm	50	50
Диоптрийная наводка окуляра, дптр Dioptric compensation, dpt	± 3	± 3
Максимальная дальность стрельбы, м Max shooting range, m	250	250
Разрешающая способность в центре поля зрения, угл. секунд Resolution in the center of field of view, second of angle	80	80
Минимальное расстояние до цели, на которое возможно сфокусировать объектив, м Min aiming distance for objective focusing, m	10	10
Величина клика, см на каждые 100 м Click value, cm on every 100 m	6,7	6,7
Электропитание, В (2 элемента AA) Power supply, V (2 batteries AA)	3	3
Габаритные размеры, мм Overall dimensions, mm	215x90x77 215x90x90 (LM)	215x90x90 210x90x90 (LM)
Вес, г Weight, g	850 (920)	980



		
	Крест Cross	Пика Peak
PNS 2,5x50	+	+
PNS 3x50	+	+

Прицел коллиматорный закрытый P1x20 Avis

Ручная регулировка яркости (9 уровней). Компактный и легкий. Устанавливается на любое оружие с креплением типа Weaver/Picatinny. Применяется для охоты, спортивной стрельбы.

Red dot sight P1x20 Avis

Manual brightness control (9 levels). Compact and light-weight. Can be mounted on any gun with Weaver/Picatinny slat. Is used for hunting and target shooting.



	P1x20 Avis
Увеличение, крат Magnification, ratio	1
Диаметр входного окна, мм Sight window diameter, mm	20
Величина клика, см/100м [угл. мин.] Click value, cm on every 100m [MOA]	3[1]
Расход выверки, м/100м [т. д.] Elevation adjustment range, m on every 100m [mR]	±2,5 [24]
Размер прицельной точки, угл. мин. Dot size, MOA	3
Число градаций яркости прицельной марки Brightness levels of reticle	9
Время непрерывной работы при максимальной яркости марки, ч Time of continuous operation at max brightness, hours	20
Габаритные размеры, мм Overall dimensions, mm	67x53x45
Вес, г Weight, g	160

Прицел коллиматорный TargetRing

Только для гладкоствольного (дробового) оружия. Низкая посадка на прицельную планку оружия. Пристрелка не требуется. Автоматическая регулировка яркости. Применяется для охоты, спортивной стрельбы.

Red dot sight TargetRing

Only for shotgun. Low position on shotgun rib. Fire adjustment is not required. Automatic brightness control. Is used for hunting and target shooting.



	TargetRing
Увеличение, крат Magnification, ratio	1
Угол поля зрения, град Angular field of view, degree	неограничено unlimited
Удаление выходного зрачка, мм Exit pupil distance, mm	неограничено unlimited
Размер входного окна, мм Sight window size, mm	38x28
Дистанция наблюдения без параллактических искажений, м No parallax at distance of, m	50
Размер прицельного круга на 35 м, см Size of aiming circle at 35 m, cm	75
Цвет прицельной марки Color of reticle	красный red
Тип элемента питания Battery type	AAA
Время работы при нормальных условиях и среднем уровне яркости, ч Lifetime of battery under normal working conditions and intermediate reticle brightness level, hours	70
Время работы до автоотключения, ч Lifetime before automatic switch off, hours	7
Габаритные размеры, мм Overall dimensions, mm	135x46,2x48
Вес, г Weight, g	210

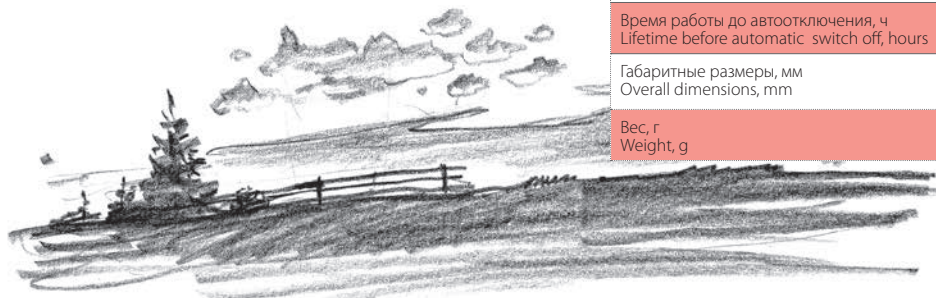

PV2-14x42LF

Прицел PV2-14x42LF имеет увеличенный объектив, что обеспечивает высокую светосилу и яркое изображение. Переменное увеличение от 2 до 14 крат предоставляет больше возможностей во время охоты, обеспечивает максимальное удобство прицеливания, как на ближних, так и на дальних дистанциях.

PV2-14x42LF

The scope PV2-14x42LF has the large high-power objective that provides the bright image.

Variable magnification from 2 to 14 makes it convenient for aiming at short and long distances. All-metal 30 mm body is high-strength, damp and dust proof. The scope has got an objective over focusing device for anti-parallax effect.



	PV2-14x42LF
Увеличение, крат Magnification, ratio	1 2...14
Угловое поле в пространстве предметов, град Angular field of view, degree	7°...1°12'
Расход механизма выверки, т.д. Value of aiming mark movement from mid position, MOA	8,7
Удаление выходного зрачка от последней линзы окуляра, мм Eye relief distance, mm	125-135
Величина клика, мм на 100 м Click value, mm on every 100 m	7
Диаметр выходного зрачка, мм Exit pupil diameter, mm	21...3
Посадочный диаметр, мм Eye relief distance, mm	30
Габаритные размеры, мм (диаметр объектива, не более) Overall dimensions, mm (objective tube diameter)	54
Габаритные размеры, мм (диаметр окуляра, не более) Overall dimensions, mm (eyepiece tube diameter)	42
Габаритные размеры, мм (длина в рабочем положении, не более) Overall dimensions, mm (length)	365
Вес, г Weight, g	680

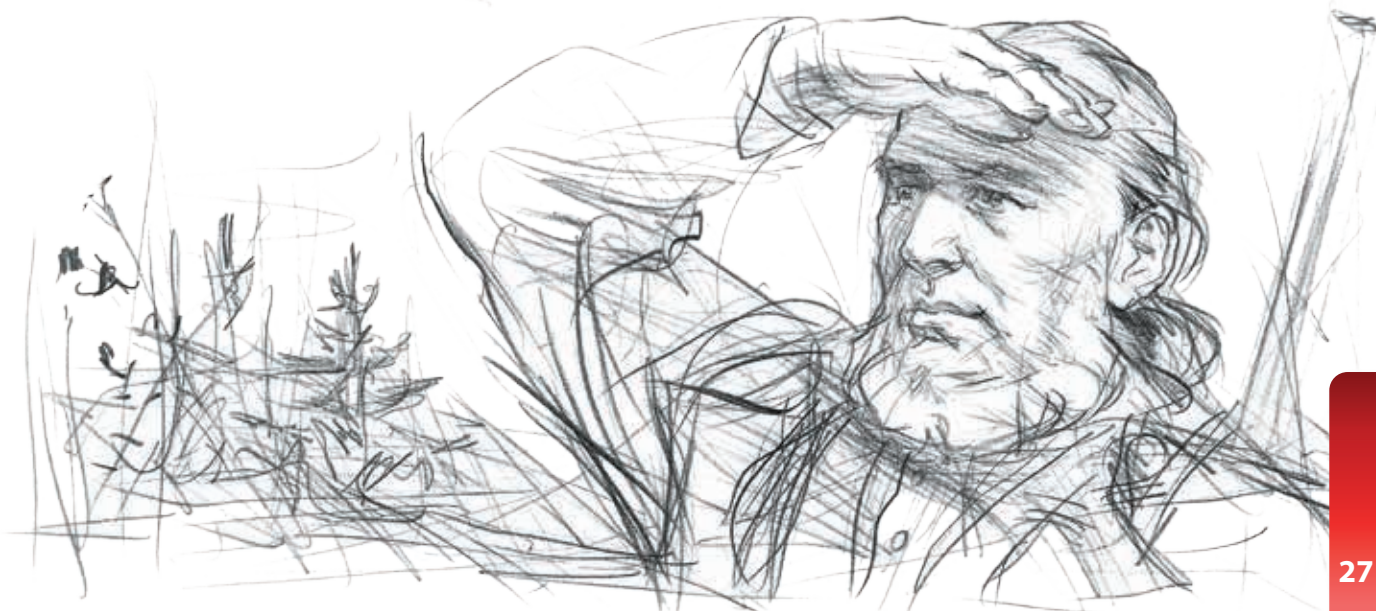

Кронштейны для крепления прицелов на оружие с верхним расположением направляющей / Mounts for upper fixing

Кронштейны для установки прицелов с посадочным диаметром 25,4 мм и 30 мм / For 25,4 and 30 mm tube diameter rifle scopes

На направляющую «ласточкин хвост» - **Тип VII, VIIa** / For Dovetail base – **Type VII, VIIa**



Тип VII, VIIa
Type VII, VII a

	Тип VII Type VII	Тип VIIa Type VIIa
Посадочный размер кронштейна, мм Fixing size of mount, mm	12 ÷ 13,5	12 ÷ 13,5
Посадочный размер прицела, мм Fixing size of scope, mm	Ø 25,4	Ø 30
Базовое расстояние, мм Base to apex, mm	36,3	38,8
Размеры, мм Dimensions, mm	35x53x15	45x58x15
Масса, г Weight, g	80	100

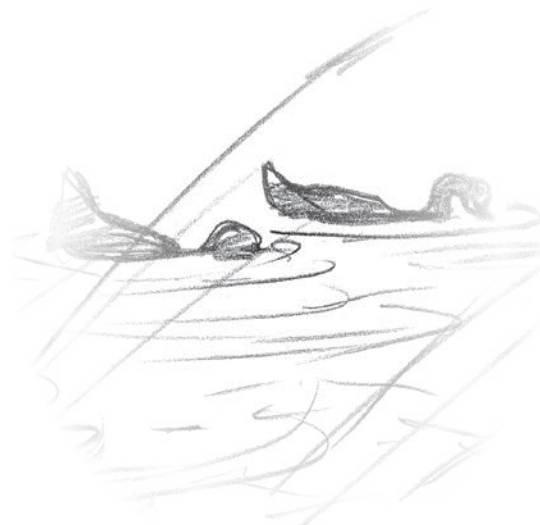

На направляющую Picatinny - **комплект колец 25,4 и комплект колец 30** / For Picatinny base – **Rings 25,4 mm and Rings 30 mm**



	Комплект колец 25,4 Rings 25,4 mm			Комплект колец 30 Rings 30 mm		
	низкий low	средний medium	высокий high	низкий low	средний medium	высокий high
Посадочный размер кронштейна, мм Fixing size of mount, mm	Picatinny	Picatinny	Picatinny	Picatinny	Picatinny	Picatinny
Посадочный размер прицела, мм Fixing size of scope, mm	Ø 25,4	Ø 25,4	Ø 25,4	Ø 30	Ø 30	Ø 30
Базовое расстояние, мм Base to apex, mm	21	25	29	21	25	29
Размеры, мм Dimensions, mm	46x16x44	46x16x48	46x16x51	47x16x44	47x16x48	47x16x51
Масса, г / weight, g						
сталь / steel	116	132	147	113	129	145
титан / titanium	72	81	90	71	81	90
алюм. / aluminum	49	54	60	47	53	59

Планки переходные / Transient slats

№1 с направляющей «ласточкин хвост» для оружия с вентилируемой планкой (ИЖ-27, ТОЗ-34) / Dovetail base for IZH-27, TOZ-34

037 с направляющей Weaver для оружия с планкой «ласточкин хвост» / Weaver base for Dovetail mounting



	№1а для ИЖ-27 for IZh-27	№16 для ТОЗ-34 for TOZ-34	037
Посадочный размер планки, мм Fixing size of slat, mm	7,6 вентилируемая планка/ pore rib	8,2 вентилируемая планка/ pore rib	21 Ласточкин хвост Dovetail
Посадочный размер аксессуара, мм Fixing size of accessory, mm	13 «ласточкин хвост»/ Dovetail	13 «ласточкин хвост»/ Dovetail	21 Weaver
Размеры, мм Dimensions, mm	198x13x8	198x13x8	128x20x11
Масса, г Weight, g	100	100	85

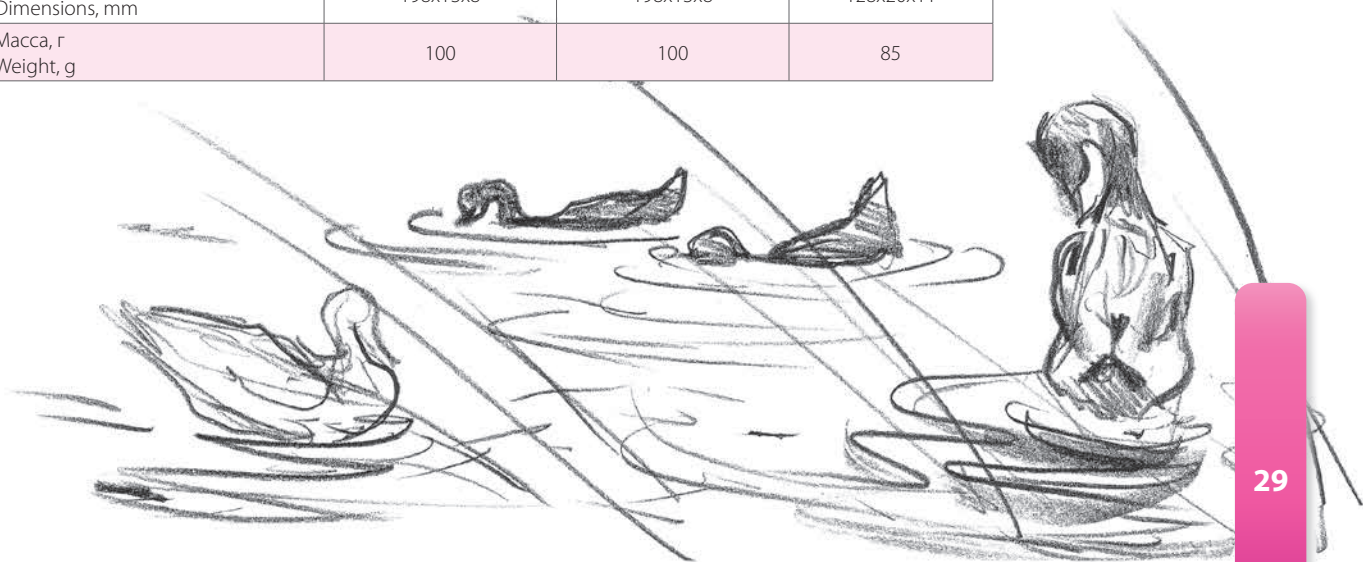

Кронштейны для установки прицелов
на боковую направляющую типа «ласточкин хвост» /
For Dovetail base, side mounting

BIII-1 - для прицелов с посадочным диаметром 25,4 мм и 30 мм / For 25,4 mm and 30 mm



BIII-1a, BIII-16
BIII-1a, BIII-1b



BIII-1b, BIII-1g
BIII-1v, BIII-1g



BIII-1d, BIII-1e
BIII-1d, BIII-1e

	BIII-1a BIII-1a	BIII-16 BIII-1b	BIII-1b BIII-1v	BIII-1г BIII-1g	BIII-1д BIII-1d	BIII-1е BIII-1е
Посадочный размер кронштейна, мм Fixing size of mount, mm	14,5	14,5	14,5	14,5	14,5	14,5
Посадочный размер прицела, мм Fixing size of scope, mm	Ø 25,4	Ø 30	Ø 25,4	Ø 30	Ø 25,4	Ø 30
Базовое расстояние, мм Base to apex, mm	100	98	100	98	100	98
Размеры, мм Dimensions, mm	113x132x55	113x132x59	113x132x55	113x132x59	147x132x55	147x132x59
Масса, г Weight, g	200	220	200	220	210	230

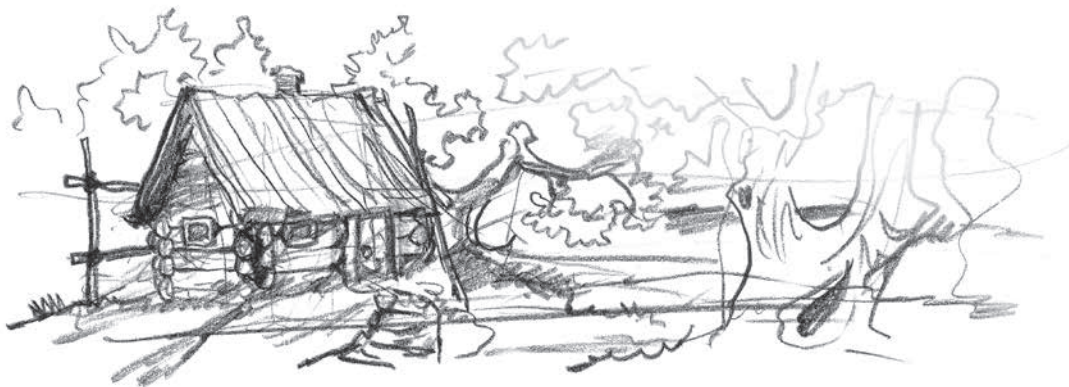

Кронштейны для установки прицелов
на боковую направляющую типа «ласточкин хвост» /
For Dovetail base, side mounting

ВIII-4 для прицелов с креплением на вертикальную направляющую «ласточкин хвост» - /To fit scopes on Dovetail base, upper mounting.



ВIII-2



ВIII-4б
ВIII-4b

	ВIII-2в ВIII-2v	ВIII-2г ВIII-2g	ВIII-2д ВIII-2d	ВIII-4б ВIII-4b
Посадочный размер кронштейна, мм Fixing size of mount, mm	14,5	14,5	14,5	14,5
Посадочный размер прицела, мм Fixing size of scope, mm	21 Weaver	21 Weaver	21 Weaver	10 «ласточкин хвост» Dovetail
Базовое расстояние, мм Base to apex, mm	88	88	88	90
Размеры, мм Dimensions, mm	140x108x49	147x108x49	177x108x49	133x107x49
Масса, г Weight, g	200	200	200	280

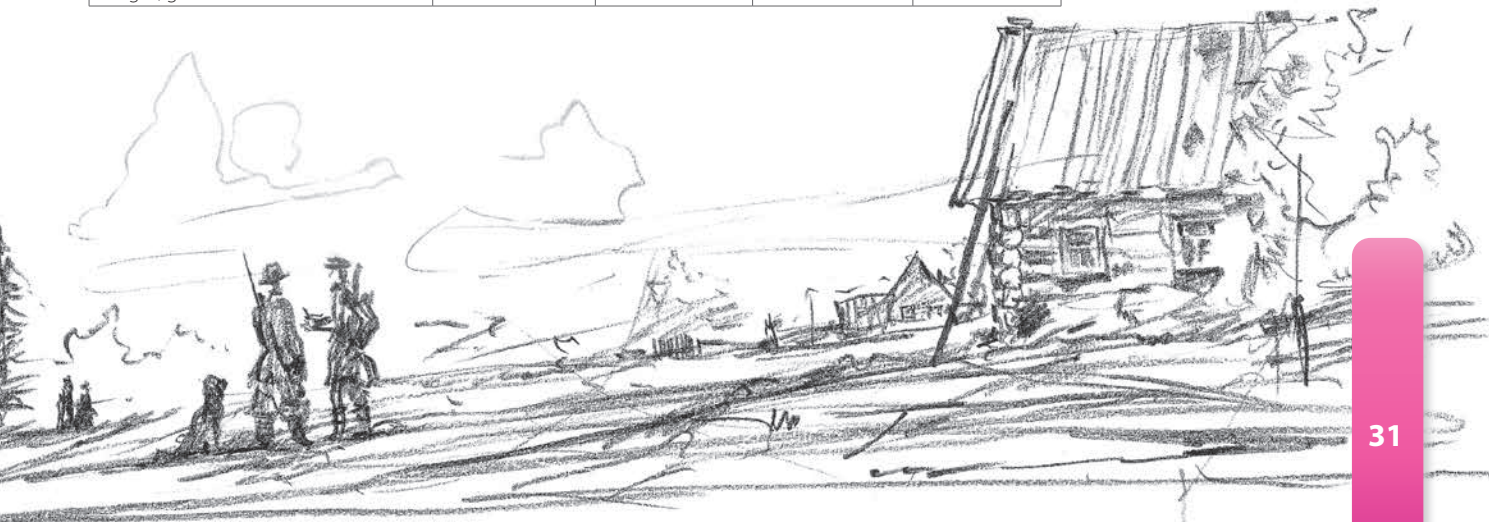

Кронштейны для установки прицелов ночного видения с посадочной плоскостью / Mount for night vision sights with mounting support plane

BIII-2 - кронштейны с креплением на боковую направляющую «ласточкин хвост» / For Dovetail base, side mounting.



BIII - 2a



BIII - 26



BIII - 2e

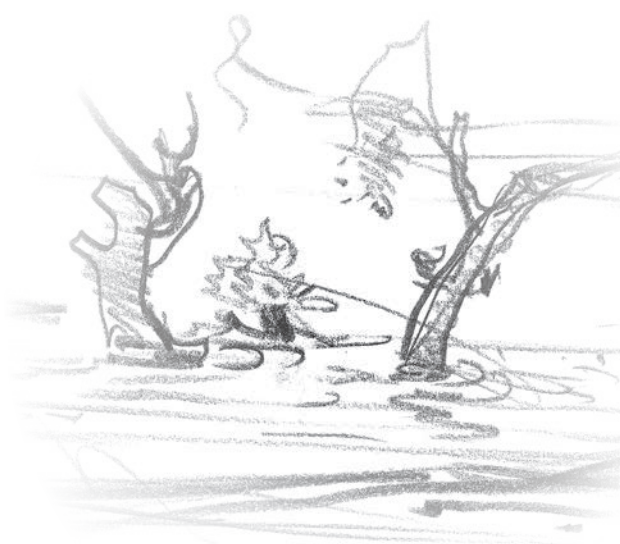

	BIII-2a	BIII-26	BIII-2e
Посадочный размер кронштейна, мм Fixing size of mount, mm	14,5	14,5	14,5
Посадочный размер прицела, мм Fixing size of scope, mm	плоскость plane	плоскость plane	плоскость plane
Базовое расстояние, мм Base to apex, mm	83,6	83,6	83,6
Размеры, мм Dimensions, mm	113x51x101	113x51x101	132x51x101
Масса, г Weight, g	200	200	200

Переходные планки и направляющие / Transient slat

005 направляющая «ласточкин хвост» для карабинов типа «Сайга» / Dovetail base for Saiga.

003 направляющая «ласточкин хвост» для крепления аксессуаров к оружию / Dovetail base.

Направляющая Weaver для крепления аксессуаров к оружию / Weaver base.



	005 планка для карабина «Сайга» Dovetail base for Saiga	003 планка «ласточкин хвост» Dovetail base	планка Weaver Weaver base
Посадочный размер планки, мм Fixing size of slat, mm	плоскость plane	плоскость plane	плоскость plane
Посадочный размер аксессуара, мм Fixing size of accessory, mm	14,5 «ласточкин хвост»/ Dovetail	10 «ласточкин хвост» Dovetail	21 Weaver
Размеры, мм Dimensions, mm	122x23x8	121x21x5	140x21x7
Масса, г Weight, g	150	24	150

Кронштейны для установки прицелов с монтажной LM-шиной/ Mounts for scopes with LM-prism

039, 043 - на боковую направляющую «ласточкин хвост» / For Dovetail base, side mounting.

042 - на вертикальную направляющую Weaver / For Weaver base, upper mounting.

044 - на вертикальную направляющую «ласточкин хвост» / For Dovetail base, upper mounting.



039



042



043
043-1



043-2



044

	039 европризма (высокий) Europrizma (high)	039 европризма (низкий) Europrizma (low)	042 европризма (верхний) Europrizma (upper)	043	043-1	043-2	044
Посадочный размер кронштейна, мм Fixing size of mount, mm	14,5	14,5	21 Weaver	14,5	14,5	14,5	12,5-13
Посадочный размер прицела, мм Fixing size of scope, mm	шина LM LM-prism	шина LM LM-prism	шина LM LM-prism	25,4	30	21 Weaver	шина LM LM-prism
Базовое расстояние, мм Base to apex, mm	84	74	18	100	100	78	-
Размеры, мм Dimensions, mm	171x102x49	171x92x49	173x30x36	171x133x55	171x135x57	180x99x50	206x30x20
Масса, г Weight, g	237	214	260	303	303	257	187

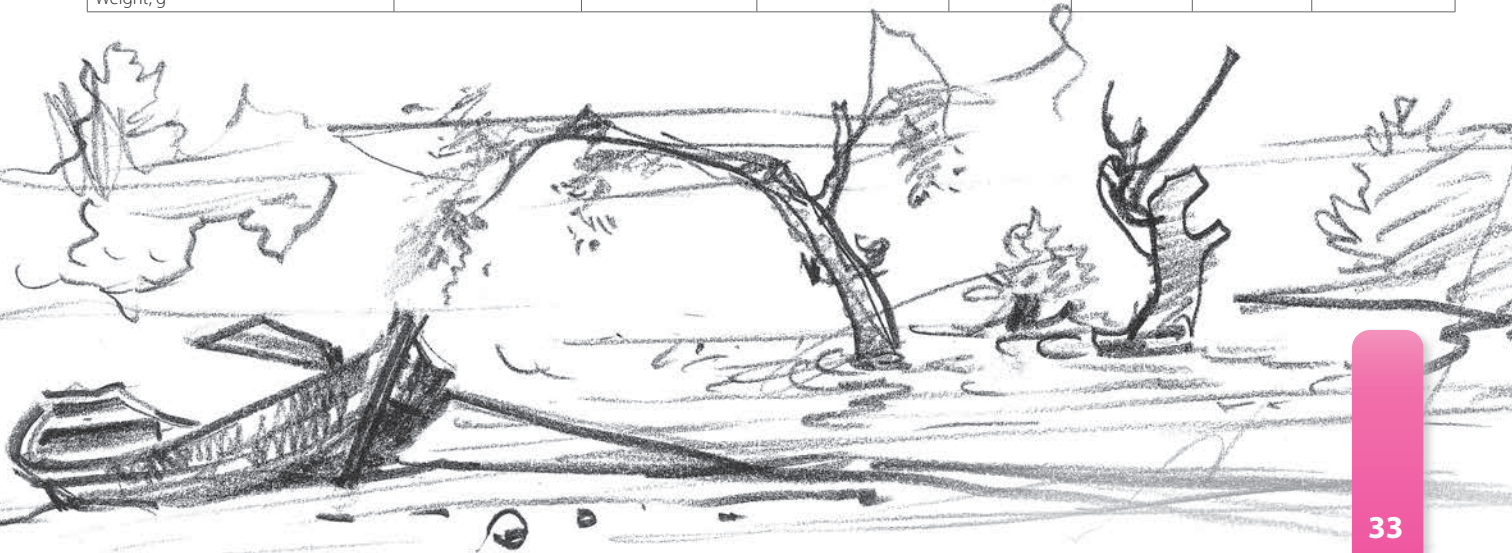

Кронштейн 070 / Mount 070

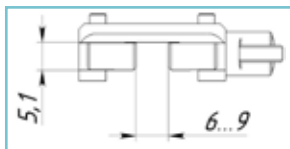

	070	070-01
Посадочный размер кронштейна, мм Fixing size of mount, mm	Вентилируемая планка шириной 6...9 6...9 ventilated rib	
Посадочное место аксессуара Fixing size of accessory	База DOCTER DOCTER base	PICATINNY
Размеры, мм Dimensions, mm	46x38x12	55x38x19
Масса, г Weight, g	38	55

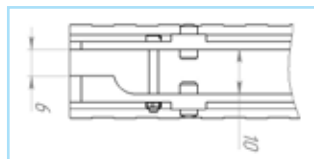

Кронштейн 011 / Mount 011

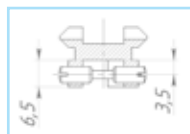

	011
Посадочный размер кронштейна, мм Fixing size of mount, mm	Вентилируемая планка шириной 6...10 6...10 ventilated rib
Посадочное место аксессуара Fixing size of accessory	WEAVER PICATINNY
Размеры, мм Dimensions, mm	21x15x105
Масса, г Weight, g	36

Кронштейны для установки на вентиляруемую планку /
For Pope rib

Кронштейн 065 / Mount 065

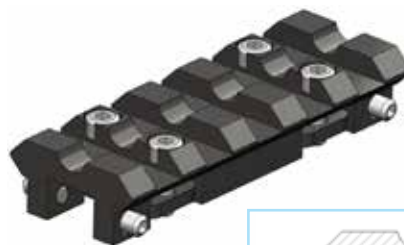

**Изготовлен из стали /
Made of steel**

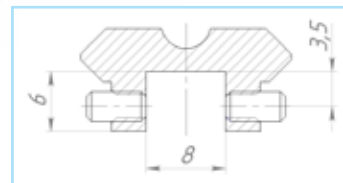

	065
Посадочный размер кронштейна, мм Fixing size of mount, mm	Вентилируемая планка шириной 3...8 3...8 ventilated rib
Посадочное место аксессуара Fixing size of accessory	PICATINNY
Размеры, мм Dimensions, mm	55x10x21
Масса, г Weight, g	12



Кронштейны для установки прицелов на направляющую типа «ласточкин хвост» / For Dovetail base

Кронштейн 076 / Mount 076

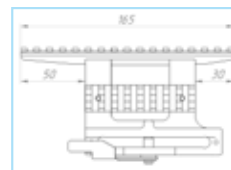
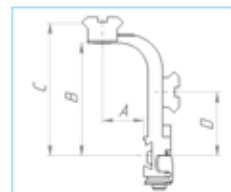

	076	076-01	076-02	076-03
Тип оружия Weapon type	«Тигр» Tiger	«Вебрь» • «Сайга» Aper • Saiga	«Тигр» Tiger	«Вебрь» • «Сайга» Aper • Saiga
Посадочный размер кронштейна, мм Fixing size of mount, mm	14,5 «Ласточкин хвост» 14,5 «Dovetail»			
Посадочное место аксессуара Fixing size of accessory	PICATINNY			
A, мм A, mm	16,5	22	16,5	22
B, мм B, mm	60	72	50	60
C, мм C, mm	70	82	60	70
D, мм D, mm	34	34	34	34
Размеры, мм Dimensions, mm	165x90x46	165x102x51	165x80x46	165x90x51
Масса, г Weight, g	230	240	215	230

Кронштейн 056 / Mount 056



Кронштейн с верхней базой Weaver предназначен для установки на карабины типа «Лось-9», «Лось-9-1», имеющих крепление типа «ласточкин хвост» на ствольной коробке.

The mount with upper weaver base is intended to be placed on the carbines Elk-9, Elk-9-1, which have dovetail base on the barrel.

	056
Посадочный размер кронштейна, мм Fixing size of mount, mm	6 – 11,5
Посадочное место аксессуара Fixing size of accessory	PICATINNY
Размеры, мм / Dimensions, mm	36x19x141
Масса, г / Weight, g	128

ЛПК-471-2х, ЛП-3х, ЛП-3-6х – просмотрные лупы для чтения текста, рассматривания рисунков, фотоотпечатков под увеличением.
ЛП-3-10х – для ювелирных работ.
ЛТ-1-4х, ЛТ-1-7х – текстильные лупы для определения плотности тканей и выявления дефектов.
ЛЧ-5х, ЛЧ-10х – для часовых, ювелирных и других точных работ.

LPK-471-2x, LP-3x, LP-3-6x - screening magnifier for text reading, pictures and photocopies examining under magnification.
LP-3-10x - it is used for jewellery works.
LT-1-4x, LT-1-7x - for determination of fabric thickness and detection of defects.
LCh-5x, LCh-10x - for watch, jewellery and other exact works.

ЛПК-471-2х
LPK-471-2x



ЛП-3-6х
LP-3-6x



ЛП-3х
LP-3x

ЛП-3-10х
LP-3-10x





ЛЧ
LCH



ЛТ-1
LT-1



	ЛПК-471-2х LPK-471-2x	ЛП-3-6х LP-3-6x	ЛП-3-10х LP-3-10x	ЛП-3х LP-3x	ЛТ-1-4х LT-1-4x	ЛТ-1-7х LT-1-7x	ЛЧ-5х LCh-5x	ЛЧ-10х LCh-10x
увеличение, крат Magnification, ratio	2	6	10	3	4	7	5	10
фокусное расстояние, мм Focal length, mm	199,4±9,97	41,7±2,1	30,96±1	133,71	56,6±5,65	35,7±5,35	50±2,5	25±1,2
световой диаметр линзы, мм Clear aperture of a lens, mm	78	22	16	-	27	16,5	18	18
линейное поле зрения Linear field of view	-	30	20-1	-	41	41	22-1,1	10-0,5
габаритные размеры, мм Overall dimensions, mm	113x95x20	45x36x21,5	30,5x20,5	102x78x26	57x37x49	38,5x23x36	30x38x38	50x38x38
масса, г Weight, g	127	45	37	151	41	21	9	15



Буссоль AP-1 используется для ориентирования на местности, измерения магнитных азимутов, построения горизонтальных углов. Применяется при проведении лесоустроительных и топографических работ. Буссоль имеет небольшие размеры. При подготовке к работе нет необходимости ориентировать шкалы, так как нулевой штрих совпадает с магнитным меридианом. Эти преимущества делают буссоль AP-1 легкой и удобной в обращении.

Compass AR-1 is used for terrain orientation, measurement of magnetic azimuths, and construction of horizontal angles. It is used in wood and topographical works. The compass has small sizes. Preparing for work there is no need in orienting scales, because zero level coincides with a magnetic meridian. These advantages make the compass AR-1 easy and handy in use.

	AP-1 AR-1
диапазон измерения углов, град <i>Angles measuring range, degree</i>	360
горизонтальных/ horizontal вертикальных/ vertical	-
диапазон измерения румбов в каждой четверти <i>Points measuring range in each quarter</i>	0-90°
величина отсчета по верньеру <i>Vernier reading value</i>	5'
погрешность измерения, не более <i>Measurement uncertainty, not more</i>	10'
база механических диоптров, мм <i>Base of mechanical dioptrical sights, mm</i>	84
габаритные размеры, мм <i>Overall dimensions, mm</i>	100x140x140
масса, кг <i>Weight, kg</i>	0,5

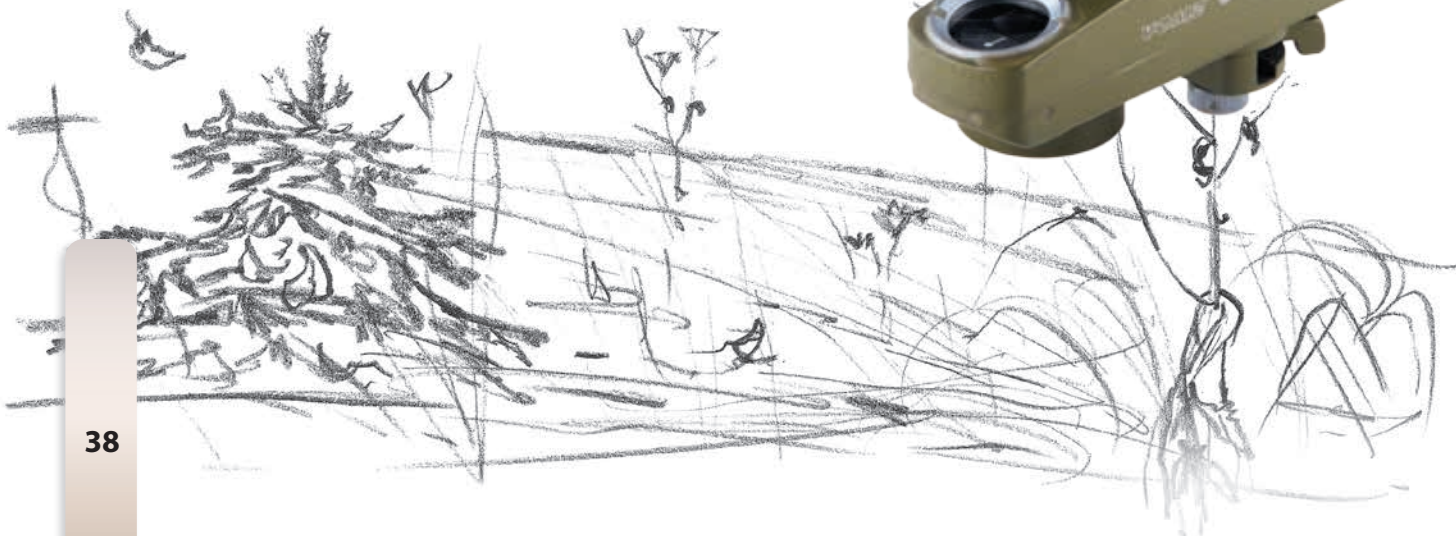



Архангельск (8182)63-90-72
Астана (7172)727-132
Астрахань (8512)99-46-04
Барнаул (3852)73-04-60
Белгород (4722)40-23-64
Брянск (4832)59-03-52
Владивосток (423)249-28-31
Волгоград (844)278-03-48
Вологда (8172)26-41-59
Воронеж (473)204-51-73
Екатеринбург (343)384-55-89
Иваново (4932)77-34-06

Ижевск (3412)26-03-58
Иркутск (395)279-98-46
Казань (843)206-01-48
Калининград (4012)72-03-81
Калуга (4842)92-23-67
Кемерово (3842)65-04-62
Киров (8332)68-02-04
Краснодар (861)203-40-90
Красноярск (391)204-63-61
Курск (4712)77-13-04
Липецк (4742)52-20-81

Киргизия (996)312-96-26-47

Магнитогорск (3519)55-03-13
Москва (495)268-04-70
Мурманск (8152)59-64-93
Набережные Челны (8552)20-53-41
Нижегород (831)429-08-12
Новокузнецк (3843)20-46-81
Новосибирск (383)227-86-73
Омск (3812)21-46-40
Орел (4862)44-53-42
Оренбург (3532)37-68-04
Пенза (8412)22-31-16

Россия (495)268-04-70

Пермь (342)205-81-47
Ростов-на-Дону (863)308-18-15
Рязань (4912)46-61-64
Самара (846)206-03-16
Санкт-Петербург (812)309-46-40
Саратов (845)249-38-78
Севастополь (8692)22-31-93
Симферополь (3652)67-13-56
Смоленск (4812)29-41-54
Сочи (862)225-72-31
Ставрополь (8652)20-65-13

Казахстан (772)734-952-31

Сургут (3462)77-98-35
Тверь (4822)63-31-35
Томск (3822)98-41-53
Тула (4872)74-02-29
Тюмень (3452)66-21-18
Ульяновск (8422)24-23-59
Уфа (347)229-48-12
Хабаровск (4212)92-98-04
Челябинск (351)202-03-61
Череповец (8202)49-02-64
Ярославль (4852)69-52-93

<https://vomz.nt-rt.ru/> || vzo@nt-rt.ru